

Siedziba:

63-500 Ostrzeszów ul. Przemysłowa 7
e-mail: arte@artesystem.pl
tel: 62 586 05 20 fax: 62 586 05 29

Oddział:

58-200 Dzierżoniów ul. Wrocławska 6/5
e-mail: artebiuro@artesystem.pl
tel/fax: 74 831 14 75

SZAFY SCHOWKOWE

- oferowane przez nas szafki metalowe schowkowe dzięki swej funkcjonalności, różnorodności i estetyce, pozwalają na szerokie zastosowanie w szatniach, przedszkolach, szkołach, internatach, na basenach, w klubach fitness, na siłowniach, dworcach, w miejscach pracy – do przechowywania ubrań, teczek, torebek, kasków ochronnych itp.
- schowki zamykane zamkami cylindrycznymi na kluczyk z ryglowaniem w jednym punkcie, do każdej skrytki są 2 kluczyki,
- wentylacja komór szafy odbywa się przez system otworów w drzwiach o nowoczesnym designie,
- drzwi posiadają samoprzylepny plastikowy wizytownik,
- w szafkach z dwiema komorami w pionie każda komora wyposażona jest w drążek oraz dwa wieszaki na ubranie,
- zgrzewna konstrukcja oparta na profilach zamkniętych wpływa na sztywność konstrukcji,
- drzwi szafy, jak i ściany boczne i środkowe, wykonywane są jako specjalne profile wzmocniające,
- wszystkie elementy szafy wykonane z blachy gr. 0,5 mm, szafy malowane farbami proszkowymi,
- Uwaga! wieńce środkowe są nitowane do korpusu szafy; ściany boczne oraz ściana środkowa posiadają rzędy otworów montażowych do mocowania różnego innego wyposażenia wnętrza, gdyż korpus szafy jest uniwersalny dla trzech podrodzin szaf socjalnych.
- UWAGI:** Wyroby posiadają certyfikat zgodności COBRABID-BBC potwierdzający, że spełniają wymagania zawarte w: **PN-EN 14073-2:2006**, **PN-EN 14749:2007**, **PN-F-06001-1:1994/Az1:2000**, **PN-F-06010-05:1990**.

STANDARDOWA PALETA KOLORÓW SZAF SCHOWKOWYCH



meble warsztatowe



regaly



meble metalowe



meble szkolne

ogrodzenia
przenośne

rusztowania

transport
magazynowy

pojemniki



drabiny



Siedziba:

63-500 Ostrzeszów ul. Przemysłowa 7
 e-mail: arte@artesystem.pl
 tel: 62 586 05 20 fax: 62 586 05 29

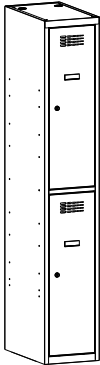
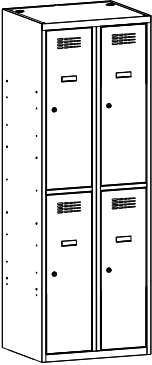

Oddział:

58-200 Dzierżoniów ul. Wrocławska 6/5
 e-mail: artebiuro@artesystem.pl
 tel/fax: 74 831 14 75

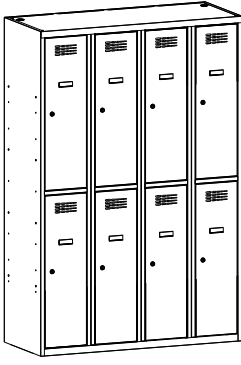
Szafy o szerokości modułu: 300 mm, ilość skrytek w pionie: 2

 <p>Szafa SUS 312 W Wysokość: 1800 mm Szerokość: 300 mm Głębokość: 500 mm Ilość modułów: 1 Ilość skrytek: 2</p>	 <p>Szafa SUS 322 W Wysokość: 1800 mm Szerokość: 600 mm Głębokość: 500 mm Ilość modułów: 2 Ilość skrytek: 4</p>	 <p>Szafa SUS 332 W Wysokość: 1800 mm Szerokość: 900 mm Głębokość: 500 mm Ilość modułów: 3 Ilość skrytek: 6</p>	 <p>Szafa SUS 342 W Wysokość: 1800 mm Szerokość: 1200 mm Głębokość: 500 mm Ilość modułów: 4 Ilość skrytek: 8</p>
--	--	---	---

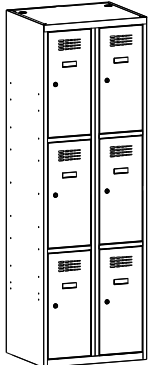
Szafy o szerokości modułu: 300 mm, ilość skrytek w pionie: 3

 <p>Szafa SUS 313 W Wysokość: 1800 mm Szerokość: 300 mm Głębokość: 500 mm Ilość modułów: 1 Ilość skrytek: 3</p>	 <p>Szafa SUS 323 W Wysokość: 1800 mm Szerokość: 600 mm Głębokość: 500 mm Ilość modułów: 2 Ilość skrytek: 6</p>	 <p>Szafa SUS 333 W Wysokość: 1800 mm Szerokość: 900 mm Głębokość: 500 mm Ilość modułów: 3 Ilość skrytek: 9</p>	 <p>Szafa SUS 343 W Wysokość: 1800 mm Szerokość: 1200 mm Głębokość: 500 mm Ilość modułów: 4 Ilość skrytek: 12</p>
--	--	---	--



meble warsztatowe



regaly



meble metalowe



meble szkolne

 ogrodzenia
przenośne

rusztowania





 transport
magazynowy

pojemniki



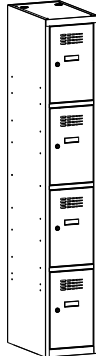

drabiny

Szafy o szerokości modułu: 300 mm, ilość skrytek w pionie: 4

 <p>Szafa SUS 314 W Wysokość: 1800 mm Szerokość: 300 mm Głębokość: 500 mm Ilość modułów: 1 Ilość skrytek: 4</p>	 <p>Szafa SUS 324 W Wysokość: 1800 mm Szerokość: 600 mm Głębokość: 500 mm Ilość modułów: 2 Ilość skrytek: 8</p>	 <p>Szafa SUS 334 W Wysokość: 1800 mm Szerokość: 900 mm Głębokość: 500 mm Ilość modułów: 3 Ilość skrytek: 12</p>	 <p>Szafa SUS 344 W Wysokość: 1800 mm Szerokość: 1200 mm Głębokość: 500 mm Ilość modułów: 4 Ilość skrytek: 16</p>
--	--	--	--

Szafy o szerokości modułu: 300 mm, ilość skrytek w pionie: 5

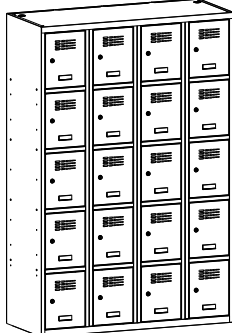
 <p>Szafa SUS 315 W Wysokość: 1800 mm Szerokość: 300 mm Głębokość: 500 mm Ilość modułów: 1 Ilość skrytek: 5</p>	 <p>Szafa SUS 325 W Wysokość: 1800 mm Szerokość: 600 mm Głębokość: 500 mm Ilość modułów: 2 Ilość skrytek: 10</p>	 <p>Szafa SUS 335 W Wysokość: 1800 mm Szerokość: 900 mm Głębokość: 500 mm Ilość modułów: 3 Ilość skrytek: 15</p>	 <p>Szafa SUS 345 W Wysokość: 1800 mm Szerokość: 1200 mm Głębokość: 500 mm Ilość modułów: 4 Ilość skrytek: 20</p>
--	---	--	--



meble warsztatowe



regały



meble metalowe



meble szkolne

 ogrodzenia
przenośne

rusztowania

 transport
magazynowy

pojemniki



drabiny

Siedziba:

63-500 Ostrzeszów ul. Przemysłowa 7
 e-mail: arte@artesystem.pl
 tel: 62 586 05 20 fax: 62 586 05 29

Oddział:

58-200 Dzierżoniów ul. Wrocławska 6/5
 e-mail: artebiuro@artesystem.pl
 tel/fax: 74 831 14 75

Szafy o szerokości modułu: 400 mm, ilość skrytek w pionie: 2

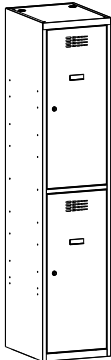
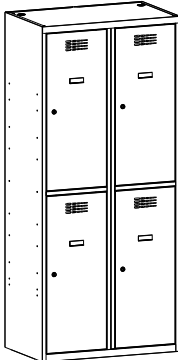
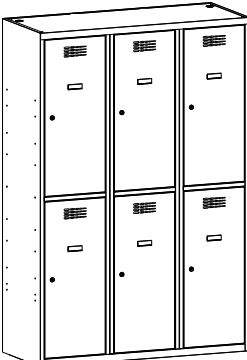
 <p>Szafa SUS 412 W Wysokość: 1800 mm Szerokość: 400 mm Głębokość: 500 mm Ilość modułów: 1 Ilość drzwi: 2</p>	 <p>Szafa SUS 422 W Wysokość: 1800 mm Szerokość: 800 mm Głębokość: 500 mm Ilość modułów: 2 Ilość drzwi: 4</p>	 <p>Szafa SUS 432 W Wysokość: 1800 mm Szerokość: 1200 mm Głębokość: 500 mm Ilość modułów: 3 Ilość drzwi: 6</p>
--	--	--

Szafy o szerokości modułu: 400 mm, ilość skrytek w pionie: 3

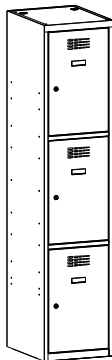
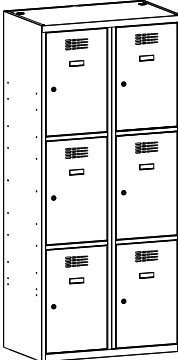
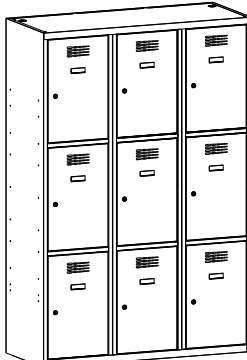
 <p>Szafa SUS 413 W Wysokość: 1800 mm Szerokość: 400 mm Głębokość: 500 mm Ilość modułów: 1 Ilość drzwi: 3</p>	 <p>Szafa SUS 423 W Wysokość: 1800 mm Szerokość: 800 mm Głębokość: 500 mm Ilość modułów: 2 Ilość drzwi: 6</p>	 <p>Szafa SUS 433 W Wysokość: 1800 mm Szerokość: 1200 mm Głębokość: 500 mm Ilość modułów: 3 Ilość drzwi: 9</p>
--	--	--



meble warsztatowe



regały



meble metalowe



meble szkolne

 ogrodzenia
przenośne

rusztowania

 transport
magazynowy

pojemniki



drabiny



Siedziba:

63-500 Ostrzeszów ul. Przemysłowa 7
 e-mail: arte@artesystem.pl
 tel: 62 586 05 20 fax: 62 586 05 29



Oddział:

58-200 Dzierżoniów ul. Wrocławska 6/5
 e-mail: artebiuro@artesystem.pl
 tel/fax: 74 831 14 75

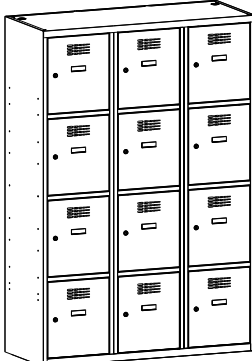
Szafy o szerokości modułu: 400 mm, ilość skrytek w pionie: 4

 <p>Szafa SUS 414 W Wysokość: 1800 mm Szerokość: 400 mm Głębokość: 500 mm Ilość modułów: 1 Ilość drzwi: 4</p>	 <p>Szafa SUS 424 W Wysokość: 1800 mm Szerokość: 800 mm Głębokość: 500 mm Ilość modułów: 2 Ilość drzwi: 8</p>	 <p>Szafa SUS 434 W Wysokość: 1800 mm Szerokość: 1200 mm Głębokość: 500 mm Ilość modułów: 3 Ilość drzwi: 12</p>
--	--	---

Szafy o szerokości modułu: 400 mm, ilość skrytek w pionie: 5

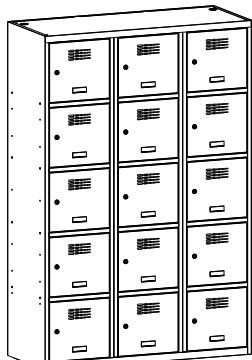
 <p>Szafa SUS 415 W Wysokość: 1800 mm Szerokość: 400 mm Głębokość: 500 mm Ilość modułów: 1 Ilość drzwi: 5</p>	 <p>Szafa SUS 425 W Wysokość: 1800 mm Szerokość: 800 mm Głębokość: 500 mm Ilość modułów: 2 Ilość drzwi: 10</p>	 <p>Szafa SUS 435 W Wysokość: 1800 mm Szerokość: 1200 mm Głębokość: 500 mm Ilość modułów: 3 Ilość drzwi: 15</p>
--	---	---



meble warsztatowe



regały



meble metalowe



meble szkolne

 ogrodzenia
 przenośne

rusztowania

 transport
 magazynowy

pojemniki



drabiny

Siedziba:

63-500 Ostrzeszów ul. Przemysłowa 7
e-mail: arte@artesystem.pl
tel: 62 586 05 20 fax: 62 586 05 29

Oddział:

58-200 Dzierżoniów ul. Wrocławska 6/5
e-mail: artebiuro@artesystem.pl
tel/fax: 74 831 14 75

Poglądowe zdjęcia szaf schowkowych



Siedziba:

63-500 Ostrzeszów ul. Przemysłowa 7
 e-mail: arte@artesystem.pl
 tel: 62 586 05 20 fax: 62 586 05 29

Oddział:

58-200 Dzierżoniów ul. Wrocławska 6/5
 e-mail: artebiuro@artesystem.pl
 tel/fax: 74 831 14 75

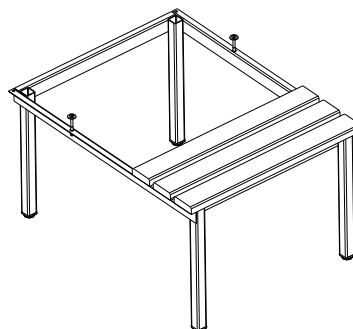
Dodatkowe wyposażenie szaf socjalnych

Podstawa z ławeczką do szaf socjalnych. Nogi podstawy wykonane z profili zamkniętych. Wzdłużnice i poprzeczki podstawy wykonane z giętej blachy. Konstrukcja spawana. Nogi podstawy z regulacją wysokości. Podstawa podwyższająca szafę o 390 mm. Wyposażona w trzy listwy drewniane. Skręcana z szafą za pomocą śrub. Głębokość podstawy 745 mm.

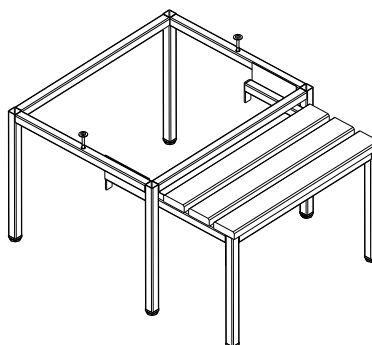

Podstawa z ławeczką wysuwaną do szaf socjalnych. Stelaż podstawy i stelaż części wysuwnej wykonany z profili zamkniętych. Konstrukcja spawana. Nogi podstawy z regulacją wysokości. Podstawa podwyższająca szafę o 390 mm. Wyposażona w trzy listwy drewniane. Skręcana z szafą za pomocą śrub.

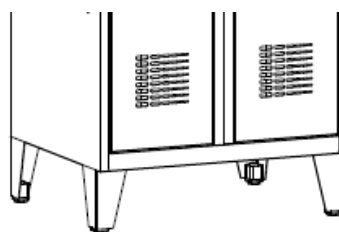

Nóżki do szaf socjalnych z regulacją wysokości w zakresie 10 mm, podwyższające szafę o 140 mm.



meble warsztatowe



regały



meble metalowe



meble szkolne

 ogrodzenia
przenośne

rusztowania

 transport
magazynowy

pojemniki



drabiny

Siedziba:

63-500 Ostrzeszów ul. Przemysłowa 7
e-mail: arte@artesystem.pl
tel: 62 586 05 20 fax: 62 586 05 29

Oddział:

58-200 Dzierżoniów ul. Wrocławska 6/5
e-mail: artebiuro@artesystem.pl
tel/fax: 74 831 14 75

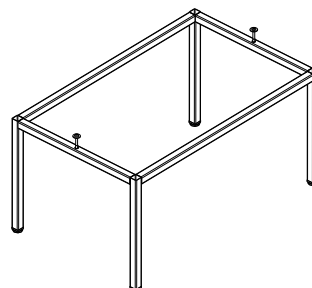

Podstawa bez ławeczki do szaf socjalnych. Nogi podstawy wykonane z profili zamkniętych. Wzdłużnice i poprzeczki podstawy wykonane z giętej blachy. Konstrukcja spawana. Nogi podstawy z regulacją wysokości. Podstawa podwyższająca szafę o 390 mm. Skręcana z szafą za pomocą śrub.

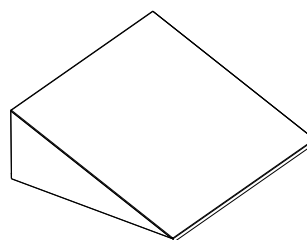

Daszek skośny do szaf socjalnych wykonany z blachy o grubości 0,8 mm. Wysokość daszka 200 mm (podwyższa szafę o 200 mm). Mocowany z szafą za pomocą zatrzasków.

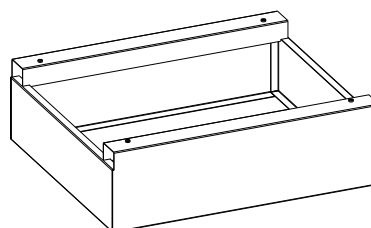

Cokół do szaf socjalnych. Elementy cokołu wykonane z giętej blachy o grubości 1,0 mm. Konstrukcja spawana. Cokół podwyższający szafę o 140 mm. Skręcany z szafą za pomocą blachowkrętów.



meble warsztatowe



regaly



meble metalowe



meble szkolne

ogrodzenia
przenośne

rusztowania

transport
magazynowy

pojemniki



drabiny